

Remove Deck

リムーブデッキ

全ての床材を
簡単・自由に着脱することが出来ると
メンテナンス(取替・床下清掃・落下物回収)は
通過点でしかありませんでした。



憩いの場所の創造とメンテナンスを目的とするデッキシステムから、機能するデッキシステムへ・・・
それが、私たちが提供する唯一の工法の価値です。



全てのデッキ材が 自由に脱着できる効果は・・・

機構概要 ≫ 超簡単! 全自由脱着は**3ステップ**で完了します。

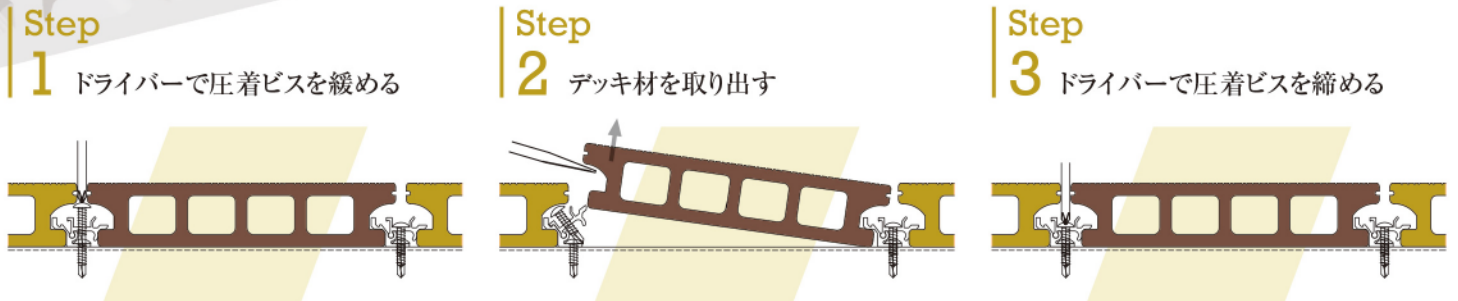

Removeの発想

メンテナンス機能 (デッキ取替・床下清掃・落下物回収)

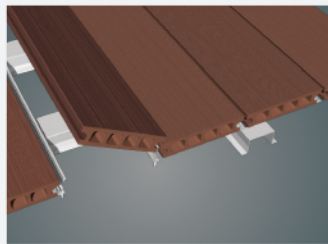
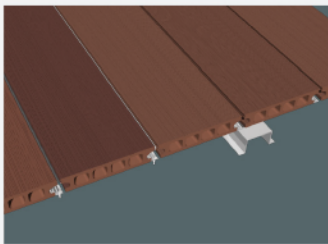

全てのデッキ材は、リムーブクリップをドライバーで緩めるだけで脱着が簡単に行えると以下の活用が可能です。

- デッキ材の劣化による取り換え
- 床下の清掃や屋上では防水改修が可能
- デッキ床下の空間をあらゆる目的に活用できる

全てのデッキ材が脱着できれば、クレジットカードや鍵等の重要物が隙間から落下しても回収が可能になります。目地に落下防止部品を設置しなくても良い為、埃や汚れが溜まりません落下防止部品のコストを抑制できます。



デッキ材の特性と主要部材



デッキ材は、前田工織株式会社OEM製品の為、以下の品質・性能においては材料メーカー仕様に準じます。

<https://www.maedakosen.jp/products/566/>

● 基本性能 (基本物性、安全性) ● 遮熱性 ● 耐候性 ● 耐腐朽性 ● 防蟻性 ● 耐滑性 ● 帯電防止性 合成木材は、樹脂が木粉と木粉の間を埋め、表面を保護する構造となっている為、天然木に比べ耐水性がよく、細菌による腐食、シロアリによる被害がありません。天然木の製材加工に比べて製造工程でのCO2排出も最小限に抑えられます。新たな森林伐採を必要とせず地球温暖化防止にもつながり、サステナブル社会の実現に貢献します。

| | |
|----------|---|
| デッキ材 |  145×30 L=1995 ※5.9Kg |
| リムーブクリップ |  L=80 100個入り/袋 |
| 目地ゴム |  注: オプション製品 EPDMゴム又は着光樹脂 |

全てのデッキ材が自由に脱着できれば、メンテナンスから機能する床へ…

空間デザイン機能

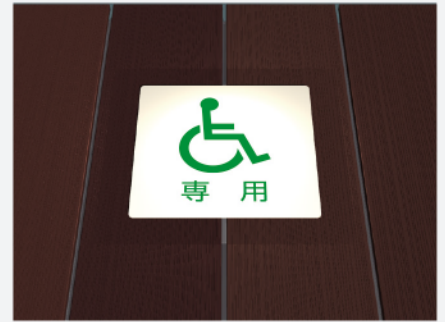
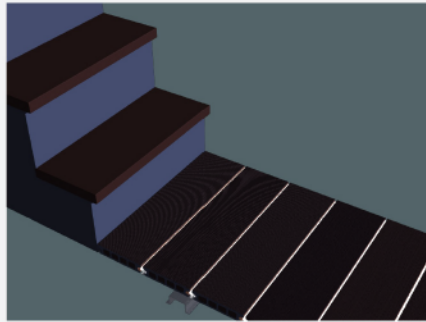
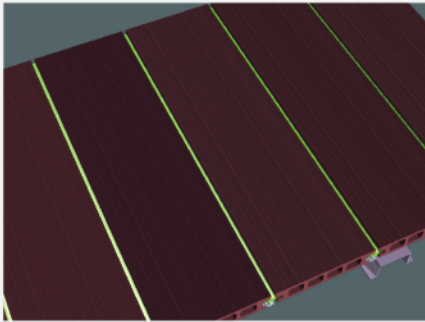

デッキ材1枚1枚が取り外し可能ですので、上記のような応用も実現しました。デッキ内部に蛍光灯を配置し、夜間のイルミネーションとして使用することも可能です。

デッキ床に光る案内板を設置すれば、人にやさしい空間につながります。

空間活用機能

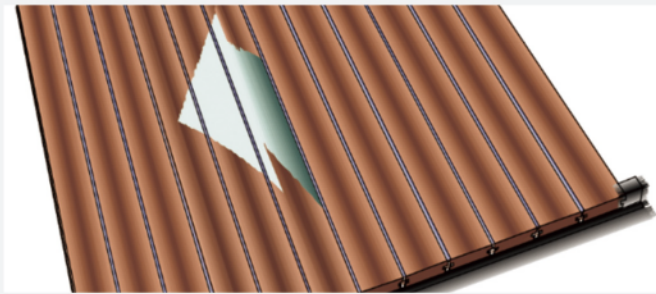

デッキ床下の空間はデッドスペースとなっていました、リムーブデッキシステムなら床下空間に配管や配線等の設備を設置して設備メンテナンスを軽減したり、普段使用しない防災備品等を収納する等、床下の広い面積が活用できます。又、目地の隙間を空調スリーブに利用することも可能で、OAフロアの替りとして室内での利用に広がります。

屋上緑化複合機能

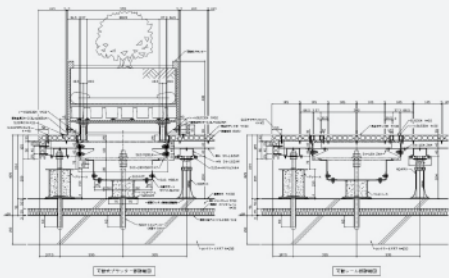

屋上に緑化と憩いのデッキ空間を複合し活用したくても、屋上の防水は10年程度で改修工事が必要となる為、断念していました。しかし、リムーブデッキシステムでは、防水改修工事時にはデッキ材を外せ、再設置可能なため屋上の活用度が広がります。

防災公園複合機能



レジリエンス(国土強靭化)

国土強靭化基本法はにより、内閣府主導にて予算が組まれ、様々な強靭化計画により実行されています。防災公園にリムーブデッキシステムを活用すれば、通常は公園施設として使われ、災害時は大型の避難施設として活用できます。デッキ床下に様々な防災設備を収納しておけば、災害時には大型の防災公園として地域社会に貢献します。

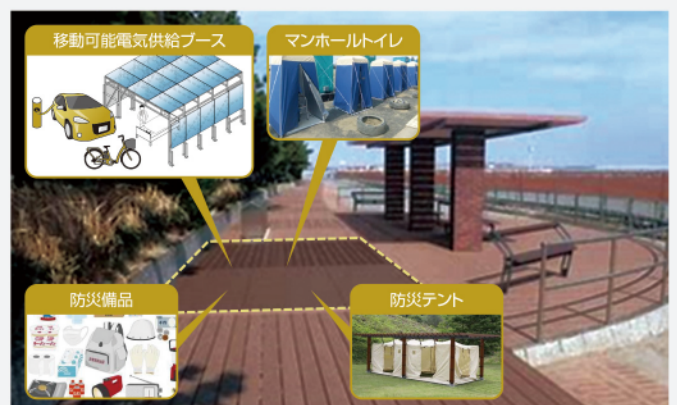

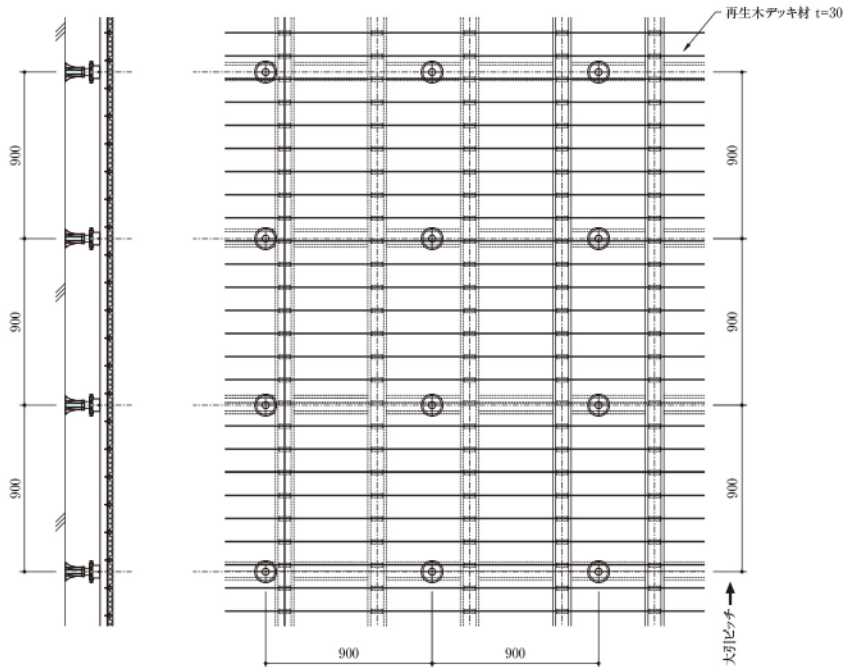

〈リムーブデッキ操作方法〉

1 ビスを緩める

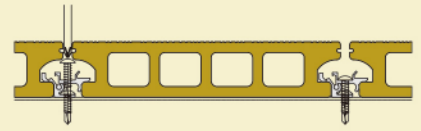

2 デッキを外す

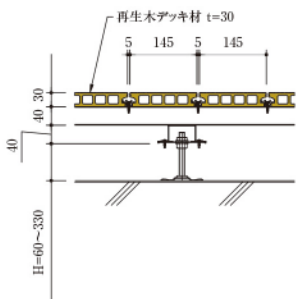
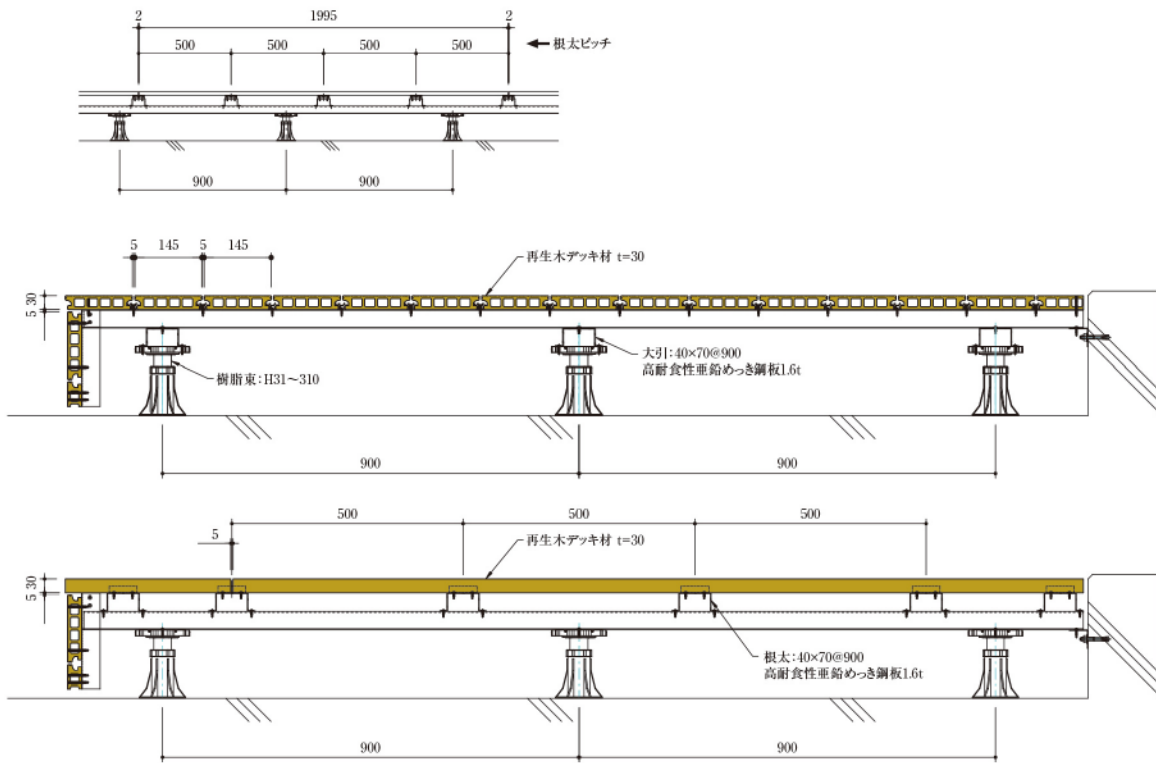

鋼製束

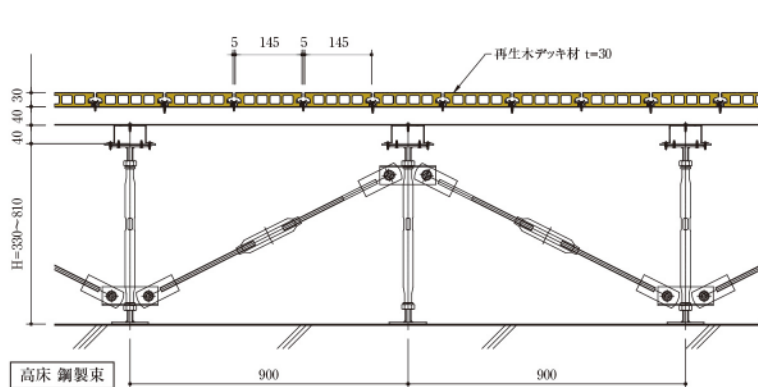

高床 鋼製束

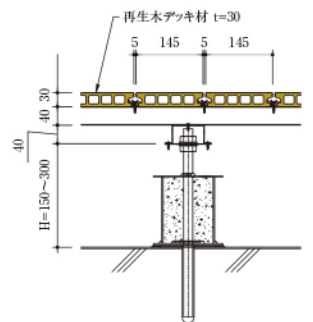

マルチベース基礎

【お問い合わせ】

FK ホールディングス株式会社

[本社] 〒575-0036 大阪府四條畷市雁屋南町18-27
[TEL] 072-800-5045 [FAX] 072-800-5169

LICENSEE

デッキ材をOEM供給

前田工織